

Instruktion til Carpigiani 191 PSP/G

CARPIGIANI

Carpigiani 191 PSP/G er udstyret med et touch panel. Panelet gør det nemt for dig at betjene Softicemaskinen. Betjeningen skal foregå med et let tryk på enten









eller



Sørg altid for at kontrollere at softicemaskinen står i det ønskede program.

Symbol vejledning

	<p>STOP FUNKTION:</p> <p>Ved at trykke på Stop, stopper maskinen med at udføre den funktion den er sat til. Efter tryk på stop, vender maskinen tilbage til hovedmenu og det er nu muligt at starte et nyt program.</p>
	<p>VALG AF PROGRAM:</p> <p>Ved at trykke på Program, kan der vælges de 3 af de nedenstående menuer. For at komme til Program 1 tryk på Program 1 gang, for at vælge Program 2 tryk 2 gange osv.</p>
	<p>Menu 1: Softice</p> <p>Ved valg af Menu 1 begynder maskinen automatisk. Det tager ca. 10-15 minutter før den første softice er klar til tapning.</p>
	<p>Menu 2: Kølefunktion</p> <p>Maskinen står nu på kølefunktion. Denne funktion skal slås til, hvis Softice maskinen skal stå natten over uden forbrug. Softice mixen vil blive kølet ned til +4°C.</p>
	<p>Menu 3: Rengøring</p> <p>Omrøreren går i gang, og kører de næste 30 sekunder. Kompressoren slår fra. Sørg for at bruge lunkent vand UDEN sæbe.</p>
	<p>Lavt softice mix:</p> <p>Maskinen vil lyse rødt og dette symbol vil blive vist, hvilket betyder, at der mangler softice mix i kamret. Det er ikke muligt at starte softicemaskinen igen, før der bliver påfyldt nyt mix.</p>

Klargøring af softice maskinen.

Pak softice maskinen ud af flightcase.

Kontroller at taphanen er lukket.

Påfyld Softice Mix (**Husk at ryste softice mixen**)

Sæt maskinen i stikkontakten (Maskinen bruger 2200 Watt, sørg evt. for at softicemaskinen har sin egen sikringsfase).

Maskinen vil starte op, og er nu klar til valg af program.

For at lave softice tryk på  tryk efterfølgende en enkelt gang på 

Følgende symbol lyser  Maskinen er klar om 10-15 minutter.

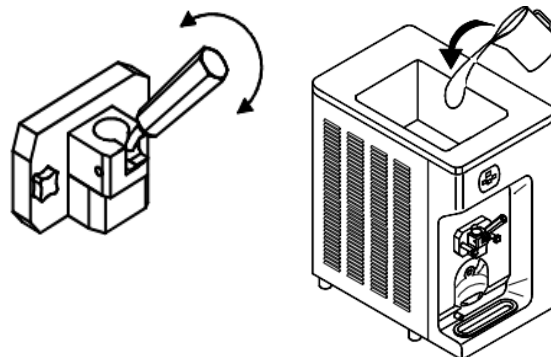





Rengøring af softice maskinen.

Rengøring af softicemaskinen.

Sørg for at håndtaget er helt oppe, så der ikke kommer softice ud.

Hæld 10 Liter lunkent vand i kamret. **(Der må ikke komme sæbe i vandet)**. Hold spanden under taphanen og begynd rengøringen.

Tryk nu på  tryk derefter 3 gange på 

Efterfølgende symbol skulle gerne blive oplyst
 Hvis et af de andre symboler bliver oplyst
 Er det utroligt vigtigt at trykke på 

Det er vigtigt, at maskinen står på det rigtige program, da omrøreren kan fryse fast og ødelægge maskinen.

Gentag denne proces indtil der kommer rent vand ud af taphanen.







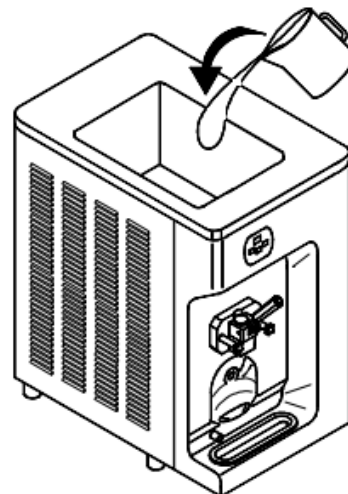
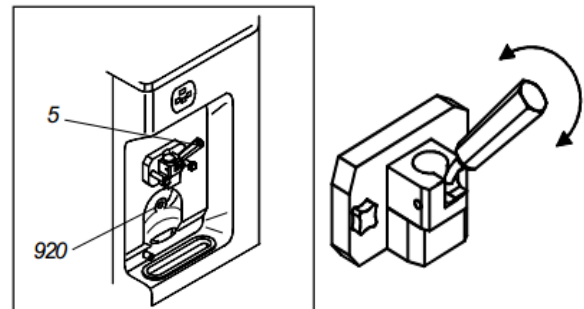





Tag derefter en våd klud og tør maskinen. **(Husk altid at bruge rent vand)**.

Tjekliste til kontrolpunkter.

- Kamret til softicen.
- Beskyttelseslåget til softicen.
- Fronten på maskinen.
- Drypbakken.
- Flightcase



Fejlfinding

Uregelmæssighed	Årsag	Løs problemet
Maskinen starter ikke.	<ol style="list-style-type: none">1. Tjek sikring2. Maskinen er ikke sat til	1: Kontroller at relæet er slået til, skift sikring. (Maskinen bruger 2200 Watt, sørg evt. for at maskinen har sin egen sikringsfase. 2: Sæt stikket i stikkontakten.
Maskinen starter, men softicen er for blød.	Kompressoren kan ikke følge med.	Vent 5 minutter til kompressoren holder op med at larme og maskinen er igen klar.
Taphanen er i bund, men der kommer ikke softice ud.	Sensoren er beskidt.	Tør sensoren af med en fugtig klud.
Low mix lampen lyser 	Der er ikke nok mix i kamret.	Løft låget og påfyld Softice mix. (Husk at ryste mixen). For at starte maskinen igen: Tryk på  Tryk en enkelt gang på  nu vil maskinen starte Dette symbol vil nu lyse 
Strømafbrydelse. Maskien er klar, men er ikke sat i program.	Ikke valgt menu.	Tryk på  tryk en enkelt gang på  Der er nu valgt  Maskinen vil derefter lave softice.
Har hældt vand i kamret, men har valgt Menu 1 ved en fejl. 	Touch panelet kan drille og er meget følsomt.	Maskinen må IKKE stå på  da omrøreren vil fryse fast. Tryk hurtigst muligt på  Tryk efterfølgende tre gange på  For at vælge 
Hver gang vi skal lave softice går den ud/ sikringen springer.	For mange elektriske el-apparater på samme sikringsgruppe.	Sæt softicemaskinen i en anden stikkontakt som ikke er belastet.
Jeg oplever problemer, som ikke er beskrevet her.		Ring på 2023 1665